



GEDRUKT OP  
GERECYCLED  
PAPIER





BADKAMERMEUBELN

by Thebalux



TIJDLOOS DESIGN

 MADE IN HOLLAND 



## DUTCH DESIGN

In onze eigen productielocatie in Biddinghuizen maken we meer dan 20.000 badkamermeubelen per jaar. Als Nederlands bedrijf kunnen we, na ruim 27 jaar op de markt te zijn, zeggen dat wij het equivalent hebben gemaakt van alle badkamers in de 545.000 huizen in Amsterdam. Daar zijn we trots op!

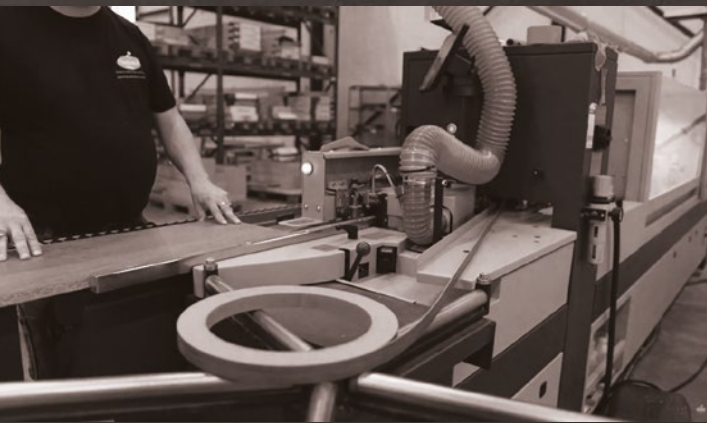

## ONZE PARTNERS

Met meer dan 540 dealers is er altijd één bij u in de buurt.

Ons uitgebreide dealernetwerk is verspreid over het hele land, waardoor onze producten altijd dichtbij zijn.



# VOORWOORD

Met trots presenteren wij de nieuwe "Type" overzichtsbrochure.

Type badkamermeubelen onderscheiden zich door een uitgewogen combinatie van kwaliteit en design.

Deze brochure is een overzicht van de serie Type. We hopen u hiermee inspiratie en meer bekendheid met onze producten te geven. Voor het complete assortiment verwijzen wij u naar één van onze dealers. Zij kunnen u helpen de juiste keuze te maken voor uw nieuwe badkamer.

Alle Type badkamermeubelen worden geproduceerd in onze eigen productielocatie in Biddinghuizen. Sinds medio 2020 produceren we in onze nieuwe productielocatie in Biddinghuizen. Deze productielocatie is met veel aandacht voor milieu en duurzaamheid gebouwd om hiermee onze CO<sub>2</sub>-uitstoot te verlagen.

We vinden het belangrijk om naast de uitgebreide keuzemogelijkheden ook continu te vernieuwen. Zo bieden we naast onze klassiekers ook de nieuwste trends in kleur en design. Op Type badkamermeubelen geven we een uitgebreide garantie.

Type is opgenomen in de meeste 3D tekenprogramma's. Zo kunt u ook zien hoe het Type meubel er uiteindelijk uit ziet in uw badkamer.

Wij wensen u veel inspiratie. Voor een kleine inkijk in onze productie en modellen klikt u op onderstaande QR code.

Met vriendelijke groet,  
Uw Type team

SCAN MIJ



# MET OOG VOOR MATERIAAL EN HERKOMST

**1.** Alle Type badkamermeubelen worden vervaardigd uit 19 mm plaatmateriaal dat voldoet aan de strenge milieu-eisen PFC/PEFC.

Hier ligt een streng beleid aan ten grondslag, wat onder andere inhoudt dat alle houtkap benodigd voor productie ook weer aangeplant wordt. Daarnaast wordt er steeds meer gerecycled. Dit zorgt ervoor dat de bossen kunnen toenemen.

**2.** Alle beslag zoals lades, scharnieren en kastophangers zijn van de beste kwaliteit en in Europa geproduceerd. Tevens voldoen deze aan de strengste normeringen welke hierop van toepassing zijn (DIN normering).

**3.** Onze nieuwe productielocatie is gebouwd volgens de laatste normering en daarmee bijna CO2 neutraal.

**4.** Ook na 27 jaar kunnen we nog steeds zeggen "Type badkamermeubelen Made in Holland". Met een team van bijna 100 medewerkers doen we er alles aan om onze klanten zo goed mogelijk te bedienen.



# WIJ ZIJN EEN MILIEUBEWUST BEDRIJF



5. Type badkamermeubelen zijn alleen verkrijgbaar via de erkende dealer/vakhandel, zo kunnen wij een goed advies en/of montage garanderen.

6. Wij zijn zuinig op het milieu, wij hechten daarom aan zeer duurzame productie met oog voor mens en natuur.



PRODUCTIEFACILITEIT  
GEMAAKT VAN  
GERECYCLEDE  
MATERIALEN



DUURZAME  
PRODUCTEN DIE  
GEGARANDEERD LANG  
MEEGAAN



DOOR ONZE NIEUWE  
PRODUCTIEFACILITEIT  
IS DE CO<sub>2</sub>-UITSTOOT  
VOOR ONZE PRODUCTIE  
MET MEER DAN 70%  
VERMINDERD



ENERGIEZUINIGE  
PRODUCTIE



RECYCLEBARE  
VERPAKKINGEN



LOKAAL GEPRODUCEERD

# OP MAAT VOOR U

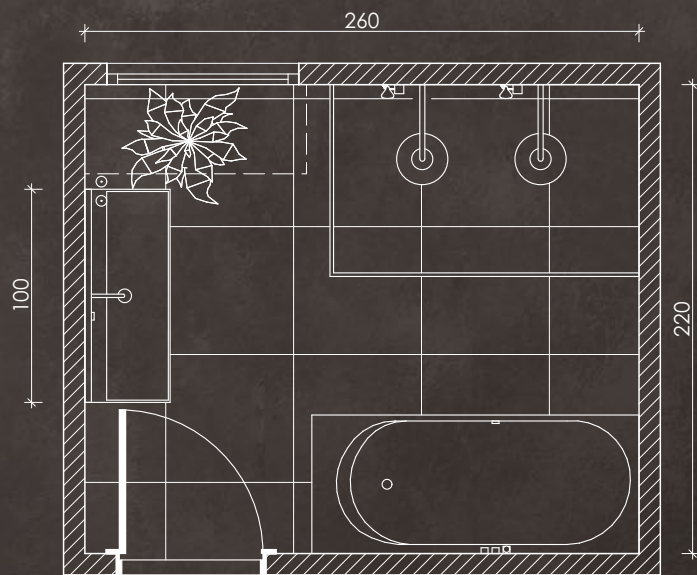

Bij onze dealers kunt u uw eigen badkamer laten maken in een 3D tekenprogramma. Service op maat!

Wastafel Quadro in mat wit met onderkast Type 1 in brandy van 100cm. Kraan, plug, handdoekhouder en greeplijst in mat zwart. Daarboven spiegel M met twee lampen Flare.



Onze dealers kunnen u helpen bij het maken van de juiste keuze. Zij kennen alle mogelijkheden en selecteren de juiste materiaalcombinaties en meubelafmetingen voor uw perfecte badkamer.

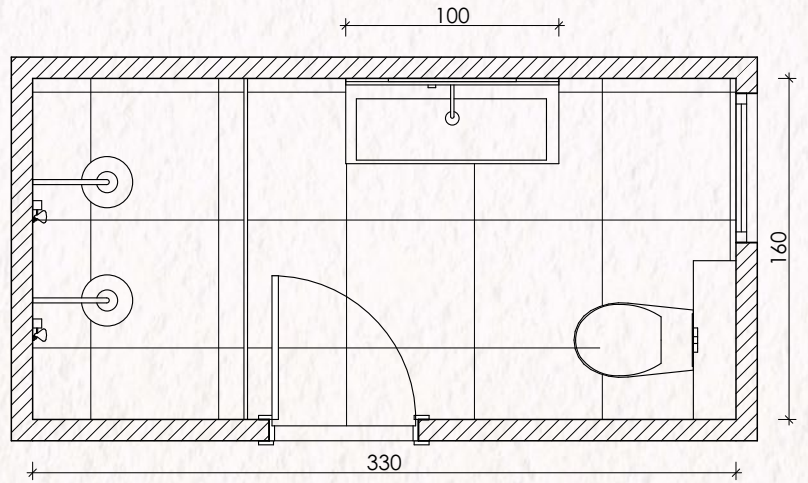

Wastafel Glacier in mat wit met onderkast Type 2 in sequoia van 100cm. Kraan, plug en greeplijst in messing en daarboven een spiegel G.



Hoe groot uw ruimte ook is, wij hebben altijd een passend design voor u.



# ONZE WASTAFELS

Hoge kwaliteit in diverse stijlen



**SLIMLINE** (keramiek): de naam verraaft de inhoud. Strakke dunne lijnen, tijdloos design.



61cm



81cm



101cm



121cm Asymmetrisch  
kom links



121cm Asymmetrisch  
kom rechts



141cm

Slimline: keramische wastafel in glans wit. Altijd uitgevoerd met kraangat(en).



GLANS WIT



**SOFT** (keramiek): een wastafel met zachte lijnen. Praktisch in gebruik en onderhoudsvriendelijk.



61cm



81cm



101cm



121cm



141cm

Soft: keramische wastafel in glans wit. Altijd uitgevoerd met kraangat(en).



GLANS WIT



***“ ER ZIJN TWEE DINGEN DIE EEN KAMER TIJDLOOS  
MAKEN: EEN GEVOEL VOOR GESCHIEDENIS EN EEN  
STUKJE TOEKOMST. ”***

- Charlotte Moss

Onze wastafels zijn de perfecte keuze om deze balans in huis te halen.



Wastafel Slimline met onderkast Type 1 van 120cm. Met hoge kast Type 1 in mat wit.



Wastafel Soft met onderkast Type 3 in zambia black van 120cm. Gecombineerd met spiegelkast R in messing en handdoekhouder zwart.



Wastafel Quadro met onderkast Type 1 van 120cm en hoge kast Type 1 in oak grain.



Wastafel Cube in mat wit met onderkast Type 1 in sequoia van 140cm. Gecombineerd met een spiegel P.

3



**QUADRO** (keramiek): robuust en stoer.  
Tijdloze éénevoud.



122cm Asymmetrisch  
kom links



122cm Asymmetrisch  
kom rechts



122cm kom midden



142cm

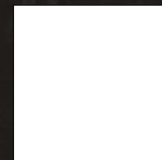

GLANS WIT

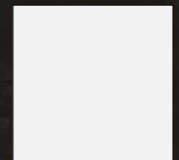

MAT WIT

Quadro: keramische wastafel in glans wit en mat wit. Ook zonder kraangat(en) mogelijk.

4

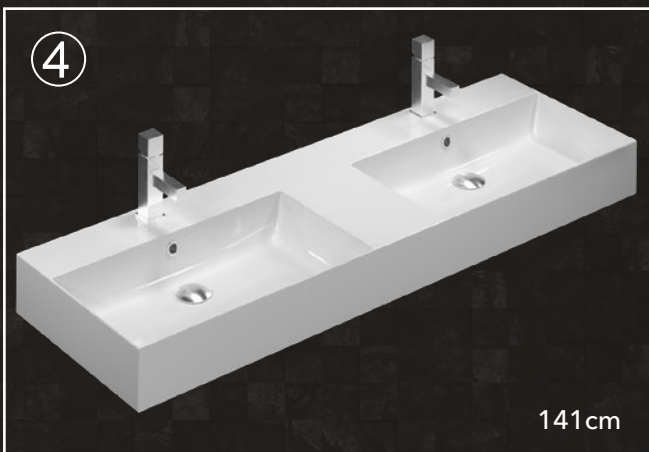

**CUBE** (keramiek): fijnzinnig, stoer en met  
elegant dunne belijning. Naast glans wit is  
deze wastafel ook leverbaar in mat wit, mat  
zwart en taupe mat.



61cm



81cm



101cm



121cm



GLANS WIT

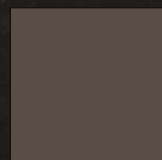

TAUPE MAT

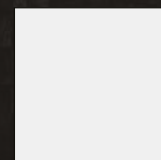

MAT WIT

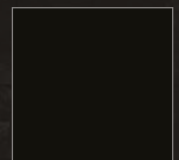

MAT ZWART

Cube: keramische wastafel in 4 kleuren. Ook zonder kraangat(en) mogelijk.

5



140cm

**GLACIER** (solid surface): mat, eigenzinnig en modern. Snaarstrakke belijning geeft de wastafel een eigen karakter. Naast mat wit ook in mat grijs, mat antraciet en mat zwart verkrijgbaar.



60cm

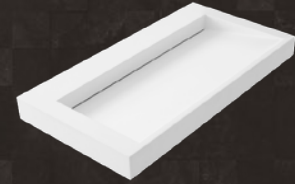

80cm

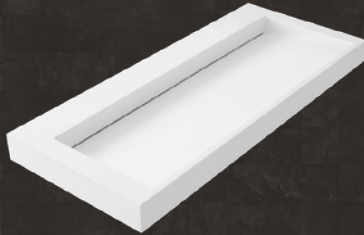

100cm



120cm



MAT WIT



MAT GRIJS

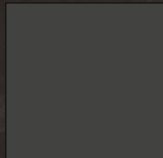

MAT ANTRACIET

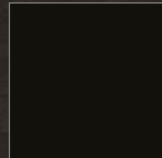

MAT ZWART

Glacier: solid surface wastafel in 4 kleurmogelijkheden. Altijd zonder kraangat. Kraangaten zijn eenvoudig en snel zelf aan te brengen.

## DE SCHOONHEID ZIT OOK VAN BINNEN

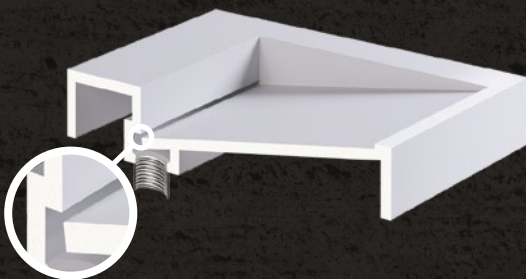

### SOLID SURFACE

Solid Surface is gemaakt van bauxiethars dat volledig niet-poreus is. Een wastafel die hiervan gemaakt is, is dus 100% ondoordringbaar voor water.

Omdat ze zijn samengesteld uit een hars, kunt u eventuele gebruikerskrasjes gemakkelijk polijsten of licht wegschuren. Zo zien ze er jarenlang als nieuw uit.

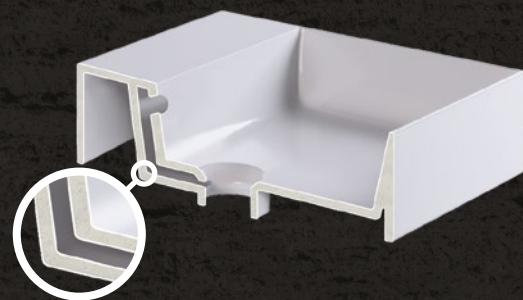

### KERAMIEK

Keramische wastafels hebben een heel gemakkelijk schoon te maken antibacterieel oppervlak. De 1,8mm geglazuurde laag voorkomt dat vlekken in de wastafel trekken. Ook behoudt de wastafel hiermee een constante glans.

Kijk op de volgende pagina om meer te weten te komen over het maakproces van keramische wastafels.

Wastafel Glacier in mat grijs met onderkast Type 1 van 140cm. Twee hoge kasten Type 1 in zambia black met zwarte greeplijst. Gecombineerd met handdoekhouder en spiegel J.



Wastafel Glacier in mat wit met onderkast Type 4 van 140cm. Hoge kast Type 4, halfhoog frame in oak grain en spiegel I.



# UITGELICHT: FABRICAGEPROCES WASTAFELS KERAMIEK

## 1 - GRONDSTOFFEN



KAOLIEN



VELDSPAAT



KWARTS

Ten eerste is er de winning van grondstoffen. Bij de vervaardiging van keramische wastafels en opbouwkommen worden onder meer kaolien, veldspaat en kwarts gebruikt.

## 2 - DE KLEI ROEREN



Afhankelijk van de samenstelling worden de grondstoffen in verschillende verhoudingen in de mixer gedaan. Na het vloeibaar maken wordt het mengsel gefilterd en goed getest voor de volgende fase.

## 8 - OVEN BRANDEN

Het keramiek blijft ruim 17 uur op de lopende band in de oven totdat het volledig porselein is. De tunneloven is over het algemeen verdeeld in een voorverwarmzone, bakzone en koelzone.

Het eindproduct is volledig getest op wateropname, chemische bestendigheid, scheurvastheid, weerstand tegen vlekken en branden. Pas dan is het klaar voor distributie.



## 7 - GLAZUREN



Met behulp van de automatische beglazingsmachine wordt het glazuur gelijkmatig op het product gespoten. Door het glazuur met een dikte van 1,8 mm met nanomaterialen aan te brengen, is de keramische wastafel gemakkelijk schoon te maken. De glazuurlaag vermindert het ontstaan van bacteriën.

Bij elke stap besteden we extra aandacht aan details.

### 3 - VORMEN

De klei gaat in schone, onder druk staande mallen door middel van overdrachtsbuizen. De productiemallen houden de klei op zijn plaats totdat de keramische wastafel goed gevormd is. Daarna gaat de mal open om te drogen.



### 4 - EERSTE DROOGFASE

Zodra de keramische wastafel is gevormd, worden het kraangat, het overloopgat (indien nodig) en het afvoergat gemaakt. Vervolgens wordt de wastafel opgeslagen om te drogen totdat het een vochtigheidsgraad van 40% tot 30% heeft bereikt, waarna het naar de reparatiefase gaat.



### 6 - TWEEDE DROOGFASE

Na de reparatie worden de wastafels in een ruimte tussen 50 en 60 graden geplaatst totdat ze zijn gedroogd tot 20% luchtvochtigheid. Daarna vindt een nieuwe inspectie plaats.

Dit is de eerste kwaliteitsinspectie. Werknemers zullen minutieus controleren op luchtballen, gaatjes of scheuren.

### 5 - REPARATIE

De wastafels worden individueel geïnspecteerd en handmatig gerepareerd voordat ze worden geglazuurd en gebakken. Dit waarborgt de kwaliteit van het eindproduct.

De reparatiefocus ligt op productgrootte, uitstekende delen en de rechtheid van de rand van de wastafel.

# STIJLVOL EN PRAKTISCH



Opbouwkommen Vasca met onderkast Type 5 in brandy van 140cm. Voorzien van HPL topblad. Spiegelkast R met lamp Royal en handdoekhouder.

*"Het spettert en het is lastig schoon te maken"* is een veel gehoorde opmerking. Echter met de introductie van onze nieuwe extra hoge Italiaanse opbouwkommen Grande en Vasca verhogen we het praktisch gebruik en tevens zorgen de ronde vormen voor veel schoonmaakgemak.



De Grande en Vasca kunnen worden geleverd met een optionele afvoerplug (niet afsluitbaar). Deze plug is speciaal ontwikkeld in de kleur van de opbouwkom zodat het een fraai geheel is.





Opbouwkommen Sienna in mat grijs met onderkast Type 5 in carbon wood van 140cm. Voorzien van HPL topblad. Hoge kast Type 1 met zwarte greeplijst en halfhoog frame in carbon wood. Spiegelkast D met lamp Straight.

## SIENNA



## PISA

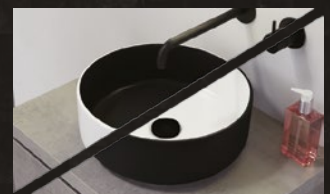
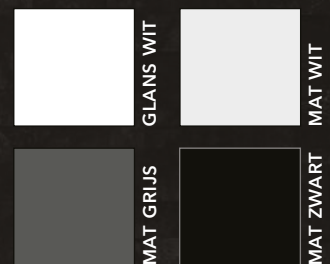

## BICOLOR



# ITALIAANS VAKMANSCHAP

"MADE IN ITALY" is veel meer dan een aanduiding van geografische oorsprong. Het omvat een reeks waarden die over de hele wereld worden erkend, waaronder kwaliteit, design, innovatie en ecologische duurzaamheid.

Italië heeft een lange, rijke geschiedenis met keramiek, een die door velen over de hele wereld wordt erkend en met trots kunnen we zeggen dat we deze traditie bij u thuis kunnen brengen.

# WIE DE JUISTE KEUZE WIL MAKEN MOET KLEUR BEKENNEN

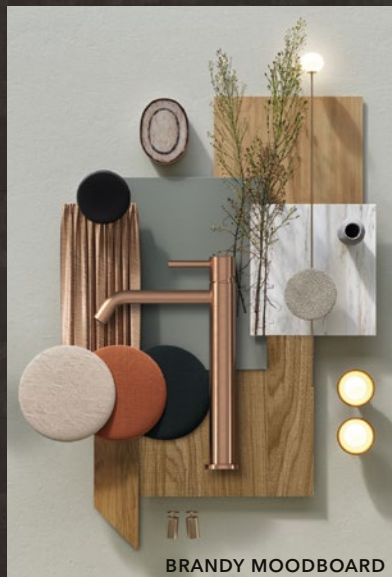

\* : Beschikbare kleuren voor Type 4/8 onderkast./ (H) : Beschikbare kleuren HPL topbladen.

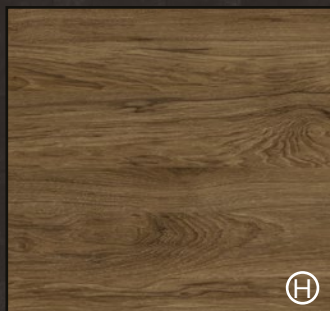

CONGO BROWN



WIT - HOOGGLANS\* OF MAT

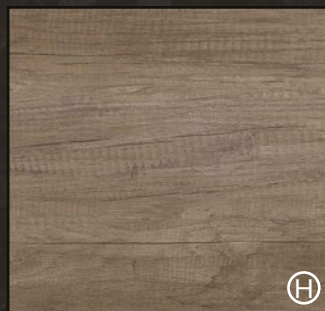

NEBRASKA EIKEN\*

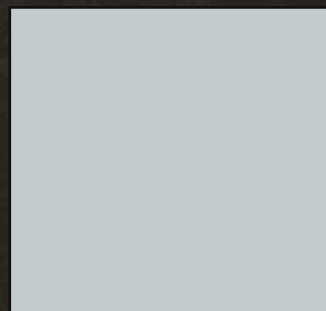

STONE GREY

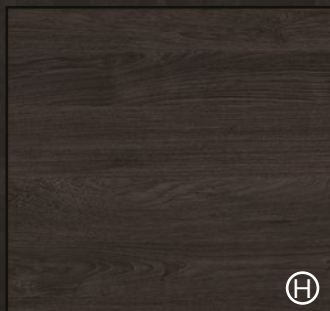

CARBON WOOD



ZAMBIA BLACK\*

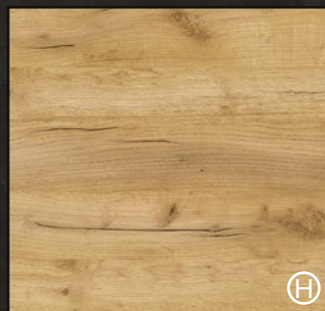

NAVARRO EIKEN\*

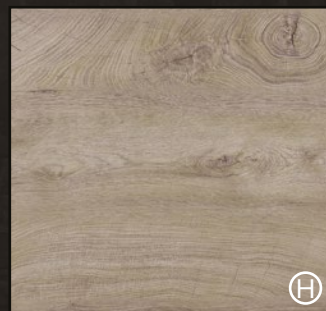

OAK GRAIN\*

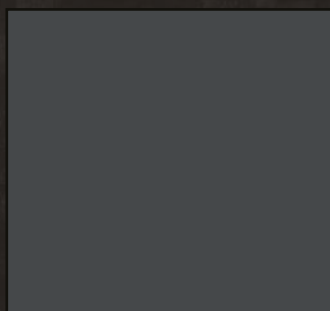

MAT ANTRACIET



BETON ZILVER\*

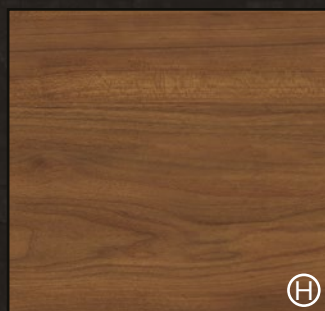

SEQUOIA



BRANDY

Drukwerk kan afwijken van werkelijke kleur/houtdecor.

# ONZE ONDERKASTEN



## type ①/⑤

- 5 breedtematen
- 13 kleuren
- Greeploos i.c.m. houten greeplijsten in kleur van uw meubel of aluminium, mat zwarte of mat witte greeplijsten



## type ②/⑥

- 5 breedtematen
- 13 kleuren
- Grepen in de kleuren chroom, koper, mat wit, mat zwart, messing en RVS. (De breedte van de greep wordt aangepast aan de breedte van de kast)

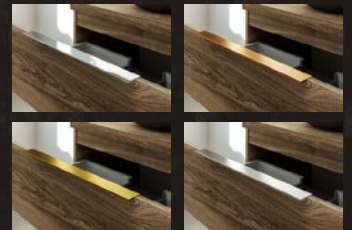

## type ③/⑦

- 5 breedtematen
- 13 kleuren
- Greeploos i.c.m. houten greeplijst in kleur van uw meubel of aluminium greeplijst mat zwart (enkel in combinatie met glazen front onderste lade)



## type ④/⑧

- 5 breedtematen
- 6 kleuren (Zie kleuropties gemarkeerd met (\*) op de vorige pagina)
- Greeploos 45° graden verstek kast en fronten, greeplijsten in kleur van uw meubel



Alle onderkasten zijn verkrijgbaar met HPL topbladen en Rocky topbladen. De Rocky topbladen zijn verkrijgbaar in kleuren Petra Grey, Dark Grey en Marble Carrara.



Bij onderkasten type 1, 2, 4, 5, 6 en 8 kan optioneel worden gekozen voor een mat zwart frame met legplank (onderste lade wordt vervangen door frame). De zwarte frames zijn leverbaar in alle breedtematen en laten zich goed combineren met alle kleuren in het programma.





# HOEVEEL RUIJITE HEEFT U NODIG ?



Met onze verschillende breedtematen hoge kasten kunt u veel opbergruimte creëren. De kasten zijn zowel afzonderlijk als naast elkaar te plaatsen. Als accent kunt u ook een glasraam nemen i.p.v. een gesloten deur (zonder meerprijs). De keuze is aan u.



Standaard voorzien van glazen schappen en luxe soft-close scharnieren. Zeer zachte sluiting, zo wordt niemand wakker. Altijd handig, dubbel stopcontact in uw hoge kast (optie).



De hoge kasten zijn uit te breiden met een stalen designrek\* op de zijkant van de kast. Rek kan ook mooi vrij hangen zonder hoge kast.

Drie schappen in het rek worden voorzien van legplanken in de door u gewenste kleur. Rek is zowel links als rechts toe te passen. Tevens is het rek voorzien van een handdoekhouder

\* Stalen design rek te bestellen vanaf september.

# TYPE SPIEGELS EN SPIEGELKASTEN

De kroon op uw badkamermeubel.

## DE KLASSIEKERS



SPIEGEL A

Beschikbaar in:  
60cm, 80cm, 100cm,  
120cm en 140cm



SPIEGEL B

Beschikbaar in:  
60cm, 80cm, 100cm,  
120cm en 140cm



SPIEGEL C

Beschikbaar in:  
60cm, 80cm, 100cm,  
120cm en 140cm

A B en C, ken uw klassiekers. Al jaren onderdeel in het programma en nog steeds veelgevraagd.

## SPIEGELKASTEN



*(in alle kastkleuren)*

SPIEGELKAST D

Beschikbaar in:  
60cm, 80cm, 100cm,  
120cm en 140cm

Als optie leverbaar met grijze  
zeefdrukrand (tegen vingerafdrukken).



SPIEGELKAST R

Beschikbaar in:  
80cm, 100cm, 120cm en 140cm

Standaard uitgevoerd met grijze  
zeefdrukrand (tegen vingerafdrukken).





Wastafel Quadro in glans wit met onderkast Type 1 120cm en hoge kast Type 1 met witte greeplijst in oak grain. Spiegel A met lamp Straight.



Wastafel Soft met onderkast Type 3 in zambia black van 120cm. Spiegelkast R in messing met lamp Royal en handdoekhouder zwart.

# MODERN EN TRENDY

- 9 rechthoekige spiegels in 5 breedtematen. In verschillende designs en met verschillende opties.
- 3 ronde spiegels in verschillende designs en in diameters tot 120cm.
- 1 ovaal model in verdiept zwart kader.



**SPIEGEL G**

Beschikbaar in:  
80cm en 100cm



**SPIEGEL L**

Beschikbaar in:  
60cm, 80cm, 100cm en 120cm



**SPIEGEL M**

Beschikbaar in:  
60cm, 80cm en 100cm  
(Mat wit en mat zwart)



**SPIEGEL P**

Beschikbaar in:  
45cm



**SPIEGEL K**

Beschikbaar in:  
60cm, 80cm, 100cm,  
120cm en 140cm

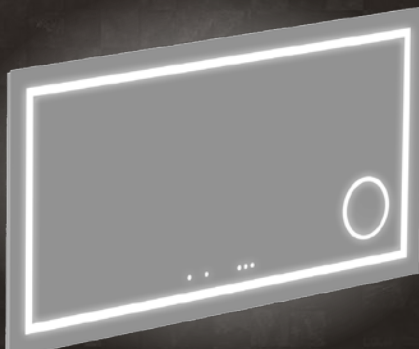

**SPIEGEL I**

Beschikbaar in:  
60cm, 80cm, 100cm,  
120cm en 140cm



**SPIEGEL H**

Beschikbaar in:  
60cm, 80cm, 100cm,  
120cm en 140cm

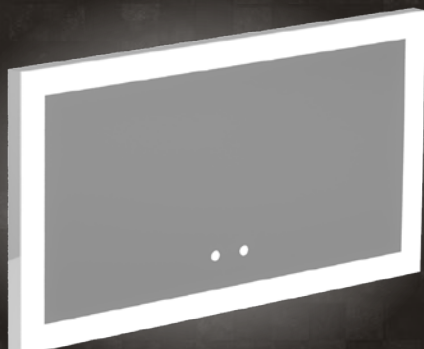

**SPIEGEL J\***

Beschikbaar in:  
60cm, 80cm, 100cm en 140cm  
*\*Uitlopend, zolang de voorraad strekt*



**SPIEGEL F**

Beschikbaar in:  
60cm, 80cm, 100cm,  
120cm en 140cm



**SPIEGEL O**

Beschikbaar in:  
60cm, 80cm, 100cm,  
120cm en 140cm





Wastafel Cube in mat wit met onderkast Type 1 140cm. Hoge kast Type 1 greeploos in kleur Sequoia en stalen designrek. Twee spiegels P.



Wastafel Soft met onderkast Type 4 120cm en hoge kast Type 4 greeploos in navarro eiken. Spiegel M in mat wit.



Wastafel Quadro met onderkast Type 4 van 120cm en halfhoog frame in nebraska eiken met handdoekhouder en spiegel I.



**SPIEGEL N**  
Beschikbaar in:  
60cm, 80cm, 100cm,  
120cm en 140cm



Detail verlichting van Spiegel N in messing.

# GEEF FOCUS MET HET JUISTE LICHT

Al onze lampen zijn LED A+ en hebben de lichtkleur K4000. Een ideale neutrale kleurtemperatuur voor het dagelijks badkamergebruik. Onze Straight en Tube zijn zowel in aluminiumkleurig als ook mat zwart leverbaar. Curling enkel in mat zwart.



TUBE



STRAIGHT

Spot on, stijlvolle sfeerverlichting met gebundeld licht. Sfeervol door het warme licht (K2700).



FLARE



CIRCO



CURLING



ROYAL

Kies voor onze indirecte verlichting om je wastafel mooi uit te lichten.



Opbouwkommen Vasca met onderkast Type 1 in brandy van 140cm. Voorzien van HPL topblad. Spiegelkast D.



GEDRUKT OP  
GERECYCLED  
PAPIER

Wil je ons beter leren kennen?

SCAN MIJ

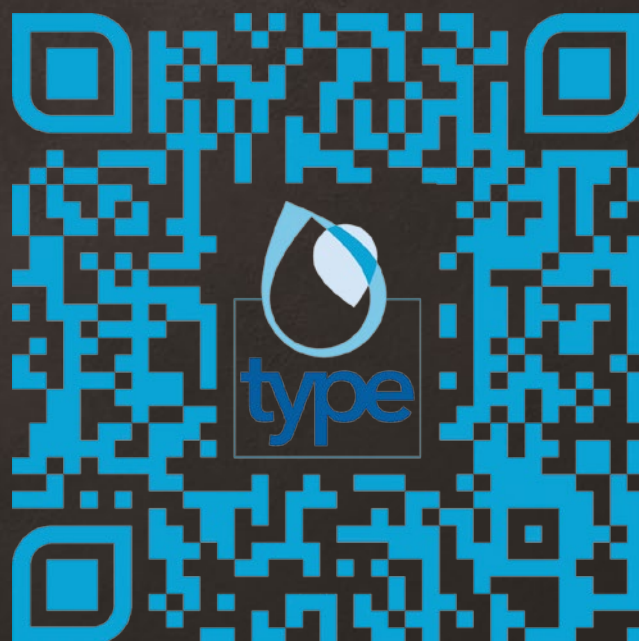

type  
by Thebalux

[WWW.TYPEBADKAMERMEUBELEN.NL](http://WWW.TYPEBADKAMERMEUBELEN.NL)

+31 (0) 575 588 333